

6 Иглы, дилататоры,
проводники,
принадлежности

ПУНКЦИОННЫЕ ИГЛЫ

PROSTAVISION - БИОПСИЙНЫЕ ИГЛЫ

РАСЩЕПЛЯЕМЫЕ СПЛИТ-ИГЛЫ

Надлобковые

RENOVISION

Проводники по Seldinger, струны по Lunderquist

RENOVISION

Одинарные дилататоры, расщепляемые тубусы, наборы дилататоров

УРОЛОГИЧЕСКИЕ АКСЕССУАРЫ

Содержимое набора / Плюсы

- Пункционная игла из **3 частей**, для чрескожной нефростомии, 5 маркировочных колец-насечек, очень хорошо различимых в ультразвуке
- Рекомендуемый проводник 0.035"

№ заказа	Размер Ga	Длина см
RN-601820	18	20

Содержимое набора / Плюсы

- Пункционная игла из **2 частей**, 5 маркировочных колец-насечек, очень хорошо различимых в ультразвуке

№ заказа	Размер Ga	Длина см
RN-611820	18	20

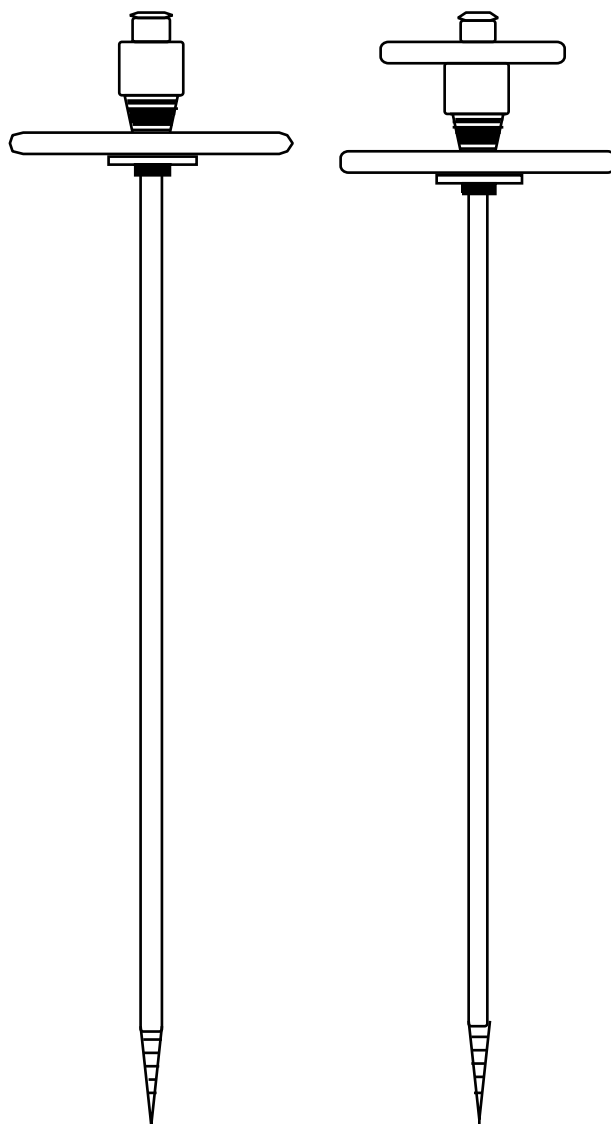

Содержимое набора / Плюсы

- Иглы из нержавеющей стали
- Градуировка в см
- Острие различимо в ультразвуке
- Острие с отличными режущими качествами

Биопсийная игла для предстательной железы, ручная биопсия

№ заказа	Размер Ga	Длина см
BB-821416	14	16
BB-821616	16	16
BB-821816	18	16

Биопсийная игла для автоматического пистолета, длина ткани 2 см

№ заказа	Размер Ga	Длина мм
BB-801410	14	10
BB-801610	16	10
BB-801810	18	10
BB-801416	14	16
BB-801616	16	16
BB-801816	18	16
BB-802016	20	16
BB-801420	14	20
BB-801620	16	20
BB-801820	18	20
BB-802020	20	20
BB-801424	14	24
BB-801624	16	24
BB-801824	18	24

Биопсийная игла для автоматического пистолета для легких, печени, почек, молочной железы, длина ткани 1 см

№ заказа	Размер Ga	Длина см
BB-811410	14	10
BB-811412	14	12
BB-811416	14	16
BB-811610	16	10
BB-811612	16	12
BB-811616	16	16
BB-811810	18	10
BB-811812	18	12
BB-811816	18	16

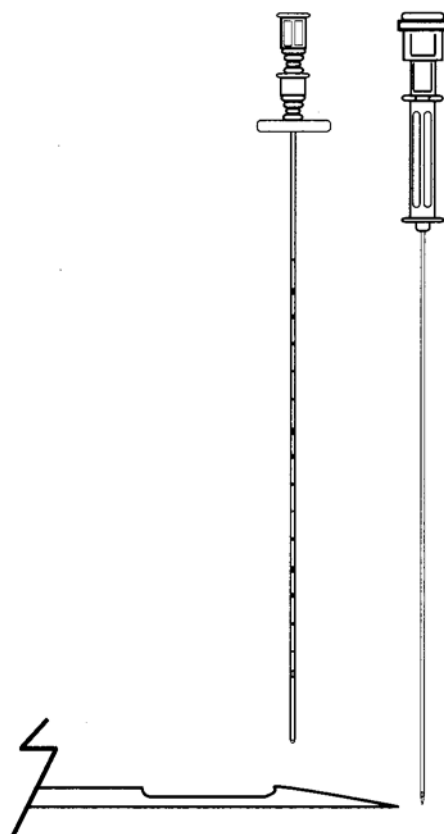

Плюсы

- Острие с отличными режущими качествами
- Легкое и точное расщепление сплит-иглы

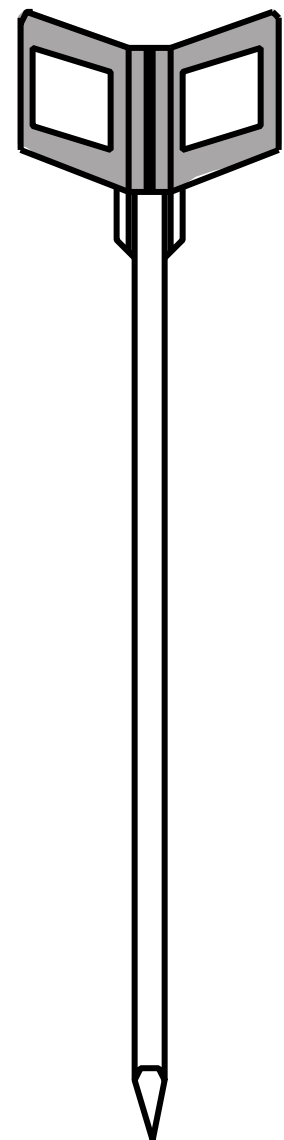

Расщепляемая сплит-игла
№ заказа

№ заказа	Размер CH	Глубина укола см	Внешний диаметр сплит-иглы, мм
SV-391008	10	8	3,6
SV-391012	10	12	3,6
SV-391408	14	8	4,6
SV-391412	14	12	4,6
SV-391512	15	12	5,6

Струна по Lunderquist J-изгиб тефлоновое покрытие № заказа	Струна по Lunderquist прямая тефлоновое покрытие	Размер дюйм	Длина см	Примечание
RN-751580	-----	0.035"	80	J-изгиб 1,5 мм
RN-750380	-----	0.035"	80	J-изгиб 3,0 мм
	RN-761680	0.035"	80	

Проводник с подвижным сердечником J-изгиб № заказа	Проводник с подвижным сердечником прямой № заказа	Размер дюйм	Длина см
ST-293525	ST-293501	0,035"	125
ST-293550	ST-293502	0,035"	150

Проводник Гибкий конец Прямой, покрыт тефлоном № заказа	Размер дюйм	Длина см
ST-291028	0.028"	100
ST-291032	0.032"	100
ST-291035	0.035"	100
ST-291038	0.038"	100
SV-290100	0.045"	100

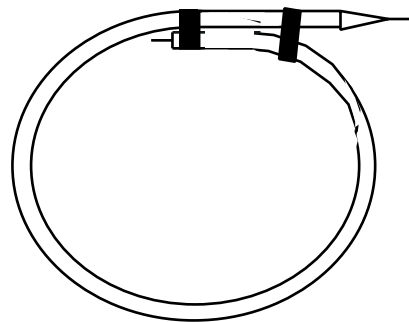

Проводник Гибкий конец Прямой, покрыт тефлоном № заказа	Размер дюйм	Длина см
ST-291228	0.028"	125
ST-291232	0.032"	125
ST-291235	0.035"	125
ST-291238	0.038"	125

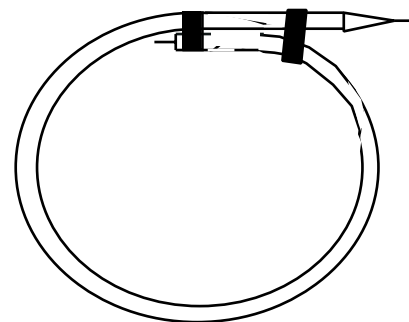

Содержимое набора

- Набор RN-790816: 5 ретгеноконтрастных дилататора с подключением Люэр-Лока, СН 8, 10, 12, 14, 16
- Набор RN-791600: 5 ретгеноконтрастных дилататоров с подключением Люэр-Лока, СН 8, 10, 12, 14, а также СН 16 с расщепляемым тубусом
- Ретгеноконтрастные одинарные дилататоры с подключением Люэр-Лока, от СН 5 до СН 16
- Ретгеноконтрастные одинарные дилататоры с тефлоновыми расщепляемыми тубусами, с подключением Люэр-Лока, от СН 5 до СН 16

Teflon® Trademark of E. I. DuPont

Дилататор

Дилататор с расщепляемым тубусом

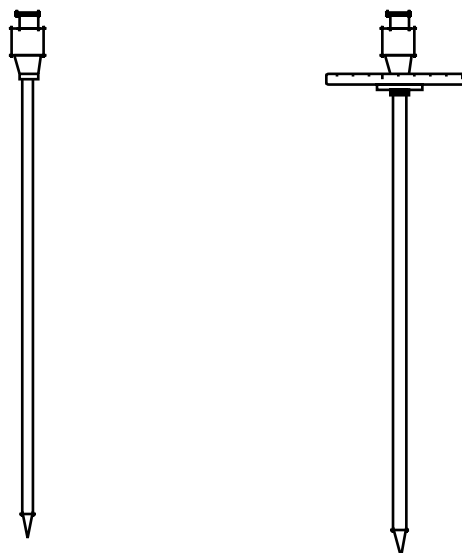

Дилататор № заказа	Дилататор с расщепляемым тубусом № заказа	Размер СН	Длина см	Рекомендован для струн с диаметром: дюймов
RN-770418		4	18	bis 0.025"
RN-770518	RN-780500	5	18	bis 0.038"
RN-770618	RN-780600	6	18	bis 0.038"
RN-770718	RN-780700	7	18	bis 0.038"
RN-770818	RN-780800	8	18	bis 0.038"
RN-770918	RN-780900	9	18	bis 0.038"
RN-771018	RN-781000	10	18	bis 0.038"
RN-771118	RN-781100	11	18	bis 0.038"
RN-771218	RN-781200	12	18	bis 0.038"
RN-771418	RN-781400	14	18	bis 0.038"
RN-771618	RN-781600	16	18	bis 0.038"

Набор дилататоров от СН 8 до СН 16 № заказа	Набор дилататоров от СН 8 до СН 14, СН 16 расщепляемый тефлоновый тубус № заказа	Размер СН	Длина см
RN-790816	RN-791600	8-16	18

Универсальный адаптер со ступенчатым конусом, Люэр-Лок для мужчин № заказа	Универсальный адаптер со ступенчатым конусом, Люэр-Лок для женщин № заказа	Длина соединительного элемента см
---	---	--------------------------------------

AD-100 AD-101	AD-102 AD-103	15
------------------	------------------	----

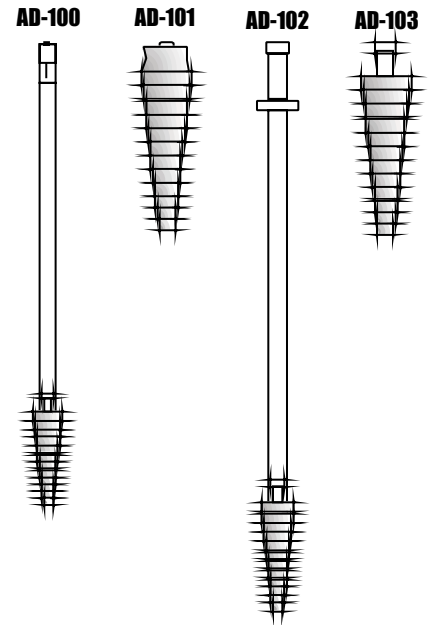

Универсальный адаптер с малой воронкой, Люэр-Лок для мужчин		Длина соединительного элемента	Люэр-Лок для женщин		Длина соединительного элемента
№ заказа	см		№ заказа	см	

AD-104	5		AD-107	5	
AD-105	10				
AD-106	20				

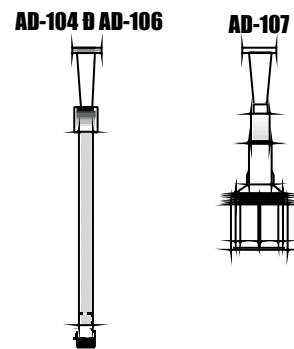

Универсальный адаптер с большой воронкой, Люэр-Лок для мужчин		Длина соединительного элемента	Люэр-Лок для женщин		Длина соединительного элемента
№ заказа	см		№ заказа	см	

AD-108	5		AD-111	5	
AD-109	10				
AD-110	20				

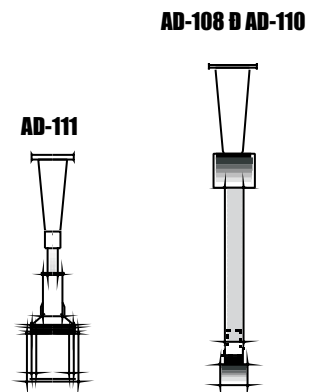

Адаптер Tuohy-Borst
для CH 6 - 12,
Люэр-Лок для мужчин
№ заказа

AD-112

Адаптер Tuohy-Borst
для CH 6 - 12,
Люэр-Лок для женщин
№ заказа

AD-113

Адаптер Tuohy-Borst
для CH 6 - 12,
с малой воронкой
№ заказа

AD-114

Адаптер Tuohy-Borst
для CH 6 - 12,
с малой воронкой
№ заказа

AD-115



AD-112



AD-113

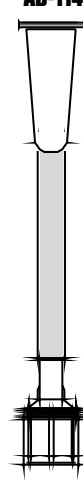

AD-114

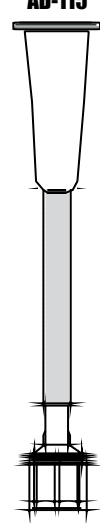

AD-115

Адаптер для иглы,
Люэр-Лок для женщин
для мочеточникового
стента

№ заказа

CH

Адаптер для иглы,
Люэр-Лок для мужчин
для мочеточникового
стента

№ заказа

Для
мочеточникового
стента

CH

AD-245
AD-280
AD-210
AD-211
AD-212
AD-214
AD-215
AD-218

3
4

5

6

3
4
7
5
8
6
9
10
5
6
7
8
9

AD-310
AD-312
AD-315
AD-318
AD-318

AD-2.



AD-3.

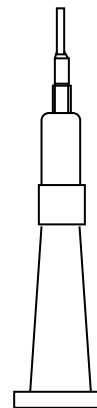

Клапан катетера	Примечание
№ заказа KV-100 EH	Обслуживание одной рукой, исключается пропускание капель мочи, автоматическое закрывание клапана, подходит ко всем катетерам для мочевого пузыря

Клапан катетера	Примечание
№ заказа KV-101	Обслуживание одной рукой, автоматическое закрывание клапана, подходит ко всем катетерам для мочевого пузыря, подключение к дренажной системе для мочи

Пробка катетера
№ заказа KS-001

VISIOLIX Вспомогательное ведущее устройство
№ заказа TV-100

Олива для мочеиспускательного канала
№ заказа HO-002

KS-001

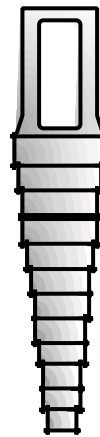

TV-100



HO-002

